

# Выключатели и переключатели Plexo

Кат. № (№) : 695 11/12/15/16/19/21/25/26/30/31/32/38

696 11/12/13/15/19/25/26/27/29

697 09/11/12/13/14/15/16/18/51/52/53/54/55/56/58

698 11/12/17/51/52/55/56

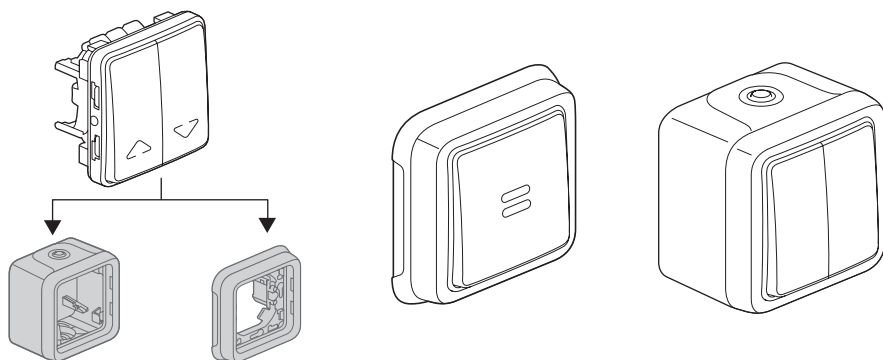

## СОДЕРЖАНИЕ

Стр.

1. Технические характеристики . . . . .	1
2. Серия . . . . .	1
3. Монтаж . . . . .	1-2
4. Габаритные размеры . . . . .	3
5. Основные характеристики . . . . .	3-4
6. Техническое обслуживание . . . . .	4
7. Держатели этикеток . . . . .	4
8. Устройства двухклавишные с подсветкой . . . . .	4
9. Комплектующие изделия и аксессуары . . . . .	5
10. Соответствие стандартам . . . . .	5

## 1. ТЕХНИЧЕСКИЕ ХАРАКТЕРИСТИКИ

Серия влагозащищенных электроустановочных изделий разработана для установки в технических помещениях жилых зданий и построек специализированного назначения (гаражи, подвалы, паркинги, мастерские и кулинарные цеха...), а также для установки вне помещений (террасы, сады, кемпинги...).

Механизмы управления освещением 10 АХ - 250 В~ с (без) элементами (ов) индикации и маркировки.

Все устройства с подсветкой и индикацией поставляются в комплекте с лампами.

## 2. СЕРИЯ

Кат. №	2 варианта исполнения : серый и белый
695 xx 696 xx	Сборные изделия
697 xx 698 xx	Комплект для накладного монтажа Комплект для встраиваемого монтажа

Наименование	Кат.№	Характеристики	Подключение
<b>СБОРНЫЙ</b> 	695 11/12/15/16/19/21/25 695 26/30/31/32/38 696 11/12/13/15/19 696 25/26/27/29	10 АХ - 250 В~	безвинтовые зажимы
<b>КОМПЛЕКТ</b> 	697 09/11/12/13/14/15/16/18 697 51/52/53/54/55/56/58	10 АХ - 250 В~	безвинтовые зажимы
	698 11/12/17 698 51/52/55/56	10 АХ - 250 В~	безвинтовые зажимы



## 3. МОНТАЖ

### 3.1 накладной монтаж

- крепление монтажной коробки к поверхности 2 винтами Ø от 3 мм до 4 мм.

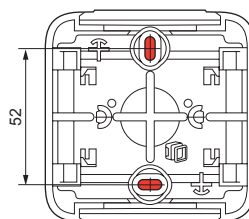

- Взамен изделий серии Plexo 55

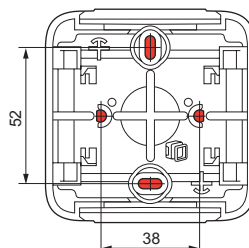

### 3.2 встраиваемый монтаж

- крепление механизма винтами к монтажной коробке

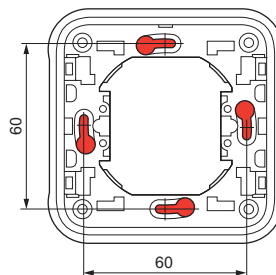

# Выключатели и переключатели Рexo

Кат. № (№) : 695 11/12/15/16/19/21/25/26/30/31/32/38  
 696 11/12/13/15/19/25/26/27/29  
 697 09/11/12/13/14/15/16/18/51/52/53/54/55/56/58  
 698 11/12/17/51/52/55/56

## 3. МОНТАЖ (продолжение)

- Крепление в перегородке 4 винтами Ø 4 мм  
 Для крепления выключателя в перегородке коронкой для сверления или резаком в ней высверливается отверстие диаметром от 60 мм до 70 мм.

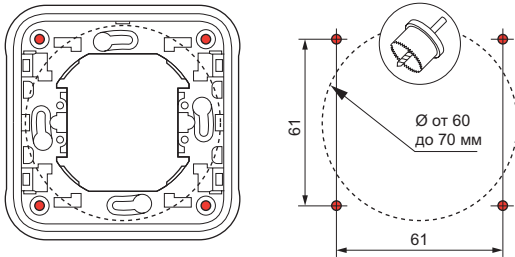

### 3.3 Присоединение проводников

- Механизмы с безвинтовыми зажимами

- 1 разрываемая цепь
- 2 разрываемые цепи

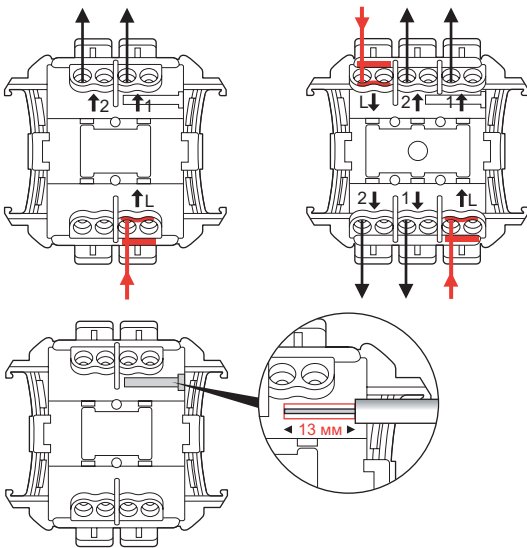

Требуемая длина зачищенного кабеля - 13 мм. Используйте шаблон, расположенный на задней панели механизма, для определения точной длины. Емкость клемм : от 1,5 мм<sup>2</sup> до 2,5 мм<sup>2</sup> (1 или 2 проводника).

### 3.4 Присоединение пластиковых труб

Типы труб :

- жесткие гладкие трубы из изоляционного материала
  - гибкие гофрированные трубы из изоляционного материала
  - гибкие гладкие трубы из изоляционного материала
- Ø от 16 до 25 мм

Типы кабеля (примеры) :

- жесткие проводники : U - 1000R2V 3G2,5
- гибкие проводники : H07 RN - F 3G2,5

Типы сальников : гибкие с мембраной, 2 съемных типа.

- сальник на 1 выход, поставляется с 1П коробкой (сальники установлены в верхней и нижней части)
- сальник на 1 выход, поставляется с 2П и 3П коробкой (сальники установлены в верхней части)
- сальник на 2 выхода, поставляется с 2П и 3П коробкой (сальники установлены в нижней части)

## 3. МОНТАЖ (продолжение)

### 3.4 Присоединение пластиковых труб (продолжение)

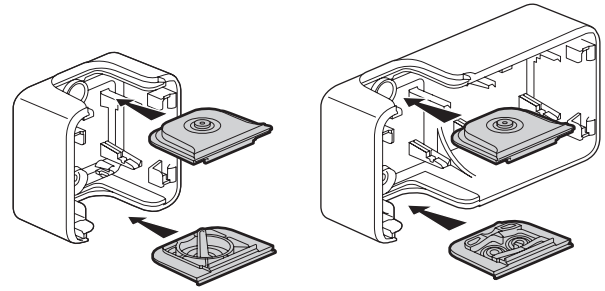

Ø 4 - 15 мм

Ø 16/20/25 мм

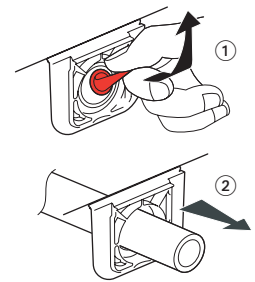
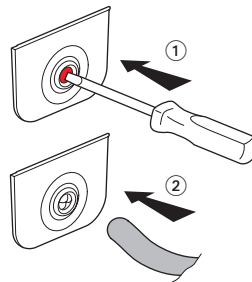

Сальники можно заказать отдельно :

- 695 96 сальник серый, 1 выход
- 695 99 сальник серый, 2 выхода
- 696 46 сальник белый, 1 выход
- 696 49 сальник белый, 2 выхода

### 3.5 Последовательность сборки

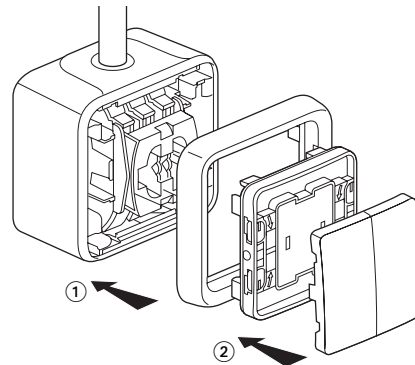

Крепление верхней части к монтажной коробке, обеспечивающее степень защиты выключателя IP55, выполняется поворотом отвертки на 1/4 оборота.

Направление поворота отвертки указано на крышке.

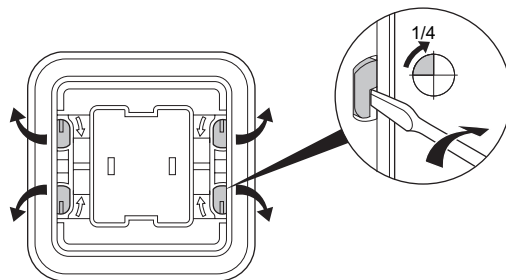

# Выключатели и переключатели Рлехо

Кат. № (№) : 695 11/12/15/16/19/21/25/26/30/31/32/38  
696 11/12/13/15/19/25/26/27/29  
697 09/11/12/13/14/15/16/18/51/52/53/54/55/56/58  
698 11/12/17/51/52/55/56

## 4. ГАБАРИТНЫЕ РАЗМЕРЫ

Сборные изделия

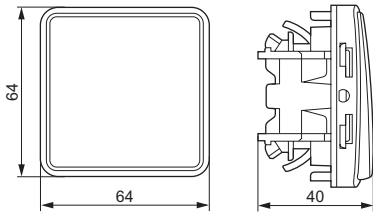

Накладные изделия

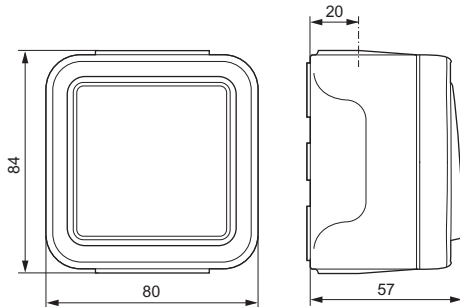

Встраиваемые изделия

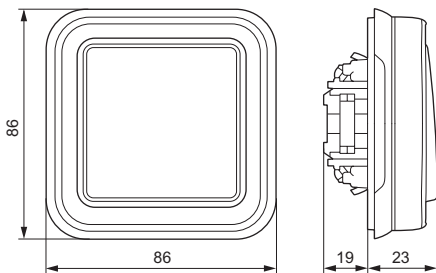

## 5. ОСНОВНЫЕ ХАРАКТЕРИСТИКИ

### 5.1 Механические характеристики

Степень защиты:  
- IP 55 IK 07

### 5.2 Характеристики материалов

Используемые материалы  
Коробка, суппорт: ПП (Полипропилен)  
Рамка, клавиша : АБС (Акрило-бутадиен-стирол)  
Сальник, лицевая панель : ПП+ СЭБС (Стирол-этиленбутадиен-стирол)  
Механизм : ПК (Поликарбонат)

### 5.3 Стойкость к действию химических сред

	Поведение
Ацетон	-
Барий	-
- Бария гидрохлорид *	+
- Бария хлорид *	+
- Бария нитрат *	-
Бензол	-
Вино	+
Гипохлорит натрия 10 %	+
Гумус	+
Двухлористая ртуть *	-
Динитрат ртути *	+
Дихлорид железа *	-
Дихлорид кобальта *	-
Дихлорид марганца	-
Дихлорид меди *	-
Дихлорметан	-
Каустическая сода < 40 %	+
Кислота азотная 30 %	-
Кислота азотная 50 %	-
Кислота аминсульфоновая	-
Кислота борная *	+
Кислота бромистоводородная 47 %	-
Кислота винная *	+
Кислота дубильная *	-
Кислота лимонная *	+
Кислота линолевая	-
Кислота малеиновая	+
Кислота молочная *	+
Кислота муравьиная	-
Кислота серная	+
Кислота уксусная 10 %	+
Кислота уксусная >30 %	+
Кислота фенолсульфоновая	-
Кислота фосфорная *	-
Кислота фтористоводородная *	-
Кислота хлористоводородная *	-
Кислота хлорная 10 %	+
Кислота хромовая	+
Кобальт динитрат *	+
Мазут	+
Масло касторовое	+
Масло льняное	+
Масло машинное	+
Масло минеральное	+
Масло парафиновое	+
Масло силиконовое	+
Масло смазочное	+
Масло терпентиновое	-
Масла эфирные	+
Маргарин	+
Метилметакрилат	-
Молоко	+
Моностирол	-
Морская вода	+
Моча	+
Натрий	-
- Натрия ацетат*	+

# Выключатели и переключатели Plexo

Кат. № (№) : 695 11/12/15/16/19/21/25/26/30/31/32/38  
696 11/12/13/15/19/25/26/27/29  
697 09/11/12/13/14/15/16/18/51/52/53/54/55/56/58  
698 11/12/17/51/52/55/56

## 5. ОСНОВНЫЕ ХАРАКТЕРИСТИКИ (продолжение)

### 5.3 Стойкость к действию химических сред (продолжение)

- Натрия бромат*	+
- Натрия хлорид* (соль)	+
Нефть, петролейный эфир	-
Нитрат марганца *	+
Нитрат никеля *	+
Нитрат свинца *	+
Нитрат серебра *	+
Пиво	+
Растворы для гальванопластики :	
- Раствор кадмия блестящий	+
- Раствор латунный	+
- Раствор меди (кислый)	+
- Раствор меди (с цианистым калием)	+
- Раствор никелевый блестящий	+
- Раствор серебра блестящий	+
- Раствор травильный с осаждением меди	+
- Раствор хрома (50° C)	+
Ртуть	+
Рыбий жир	+
Сахар	+
Сероводород водный	+
Силикат (Калий, Натрий)	+
Сироп (свекольный)	+
Спирт изопропиловый	+
Спирт метиловый (метанол)	-
Спирт нашатырный	+
Спирт фенилэтиловый 100 %	-
Спирт этиловый	+
Трихлорэтилен	-
Тяжёлый бензин	-
Удобрение	+
Фруктовый сок	+
Хлорированный щёлоч	+
Хлорная вода (газообразный хлор влажный)	-
Хлорная известь*	+
Эпихлоргидрин	-
Уайт-спирит	-

\* любые концентрации в водном растворе

Интерпретация : + устойчив - нестабилен

Все данные приведены с целью ознакомления и не могут рассматриваться как обязательство с нашей стороны.

Для случаев особого использования обращайтесь за консультацией в Ваше региональное представительство.

### 5.4 Стойкость к ультрафиолетовому излучению

Выдерживает воздействие ультрафиолетового излучения без видимых изменений согласно результатам испытаний, проведенных в течение 7 дней при интенсивности излучения 550 Вт/м<sup>2</sup> (колориметрические измерения выполнены методом Lab).

### 5.5 Стойкость к воздействию солевого тумана : 7 дней (168 ч)

#### 5.6 Электрические характеристики

- Устойчивость к воспламенению согласно МЭК 60695-2-11 :  
элементы (или детали), подлежащие техническому обслуживанию, испытаны методом нагретой проволоки при : 850 °C  
элементы (или детали), не подлежащие техническому обслуживанию, испытаны методом нагретой проволоки при : 650 °C

- Напряжение - Сила тока - Частота

10 AX - 250 В~ 50 Гц согласно NF EN 60669-1, NBN EN 60669-1 и МЭК 60669-1

#### 5.7 Температурные характеристики

Температура хранения и эксплуатации : от минус 25 °C до плюс 60 °C.

## 6. ТЕХНИЧЕСКОЕ ОБСЛУЖИВАНИЕ

Чистка поверхности сухой или смоченной в мыльном растворе тканью. Не использовать ацетон, смолорастворители или трихлорэтилен. Внимание : перед использованием специфического чистящего средства необходимо провести предварительную проверку.

## 7. ДЕРЖАТЕЛИ ЭТИКЕТОК

695 16/43/44 - 696 33/34

698 24/25/64/65

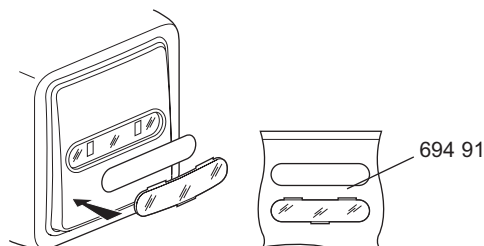



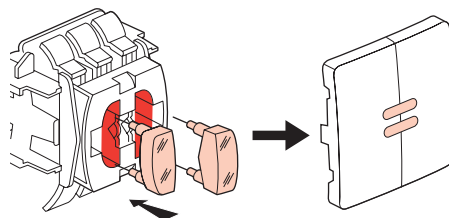





## 8. УСТРОЙСТВА ДВУХКЛАВИШНЫЕ С ПОДСВЕТКОЙ



# Выключатели и переключатели Plexo

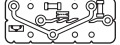

Кат. № (№) : 695 11/12/15/16/19/21/25/26/30/31/32/38  
696 11/12/13/15/19/25/26/27/29  
697 09/11/12/13/14/15/16/18/51/52/53/54/55/56/58  
698 11/12/17/51/52/55/56

## 9. КОМПЛЕКТУЮЩИЕ ИЗДЕЛИЯ И АКСЕССУАРЫ

Наименование	Назначение	Кат. №	Цвет
Держатель этикетки + этикетка 	Этикетка ПВХ 30/100е для устройств с держателем этикетки	694 91	-
Лампа 230 В 0,5 мА зеленая люминесцентная 	Подсветка	694 97	
Лампа 230 В 1 мА оранжевая неоновая 	Индикация	694 98	
Лампа 12 В 15 мА зеленая люминесцентная 	Подсветка	694 99	
Сальник 1 выход 	Позволяет выполнить эстетически привлекательное соединение монтажной коробки и проводников Ø до 16 мм (включительно)	695 96	Серый
Сальник 2 выхода 		696 46	Белый
Сальник 2 выхода 		695 99	Серый
		696 49	Белый
Разметочный шаблон 	Позволяет быстро разметить межосевые расстояния для монтажных отверстий любых монтажных коробок	695 97	-
Набор из 4 заглушек 	Позволяет закрыть крепежные отверстия монтажной коробки	695 98	Серый
Кабельный ввод на несколько проводников	(PG) Ø 7 - 14 мм	696 53	
Клеммники 	Прямое подключение зачищенных жестких проводников. Емкость клемм : от 0,75 до 2,5 мм <sup>2</sup>	343 22	

## 10. СООТВЕТСТВИЕ СТАНДАРТАМ

- Изделия изготовлены в соответствии с требованиями :
  - французского стандарта NF EN 60669-1
  - бельгийского стандарта NBN EN 60669-1
  - международного стандарта МЭК 60669-1
- Разрешение NF USE в соответствии с NF EN 60669-1

Система сертификации	Стандарт	Сертификат N°
	NF EN 60669-1	№ 60039319B от 09.08.2006
	EN 60669-1	В процессе получения
	DIN EN 60669-1	В процессе получения
	EN 60669-1	№ 131-241-00 от 31.05.2007
	EN 60669-1	В процессе получения
	UNE-EN 60669-1	В процессе получения
	ГОСТ Р 51324.1	РОСС FR.ME01.B04994 от 15.11.2007

### Изготовитель :

Legrand SA, 128 av. du Maréchal-de-Latre-de-Tassigny, 87045 Limoges Cedex, France.

Фирма «Легран СА», Франция, 87045 Лимож Седекс, авеню Маршала Делатра де Тассиньи, 128.

**Импортер :** ООО «Фирэлек», 107023, Москва, ул. М. Семеновская, д.11а, стр.3.

**Телефоны :** (495) 660-75-50/60